

## Technische gegevens

Transportvolume Q max.	l/u	11500
Opvoerhoogte H max.	m	7,00
Druk max.	bar	0,7
Vermogensopname	W	625
Vermogensopname	PS	0,8
Nominale spanning		230 V / 50 Hz
Garantie (+ aanvraaggarantie)	jaar	2 + 1
Dompeldiepte max.	m	7,00
Korrelgrootte max.	mm	30
Automatische functie		vlotterschakelaar
Aansluiting perszijde		1 ½"
Lengte stroomkabel	m	10,00
Beschermingsklasse		IP X8
Nettogewicht	kg	6,80
Afmetingen (l x b x h)	mm	193 x 247 x 422
Artikelnummer		42267
EAN		4010052422671

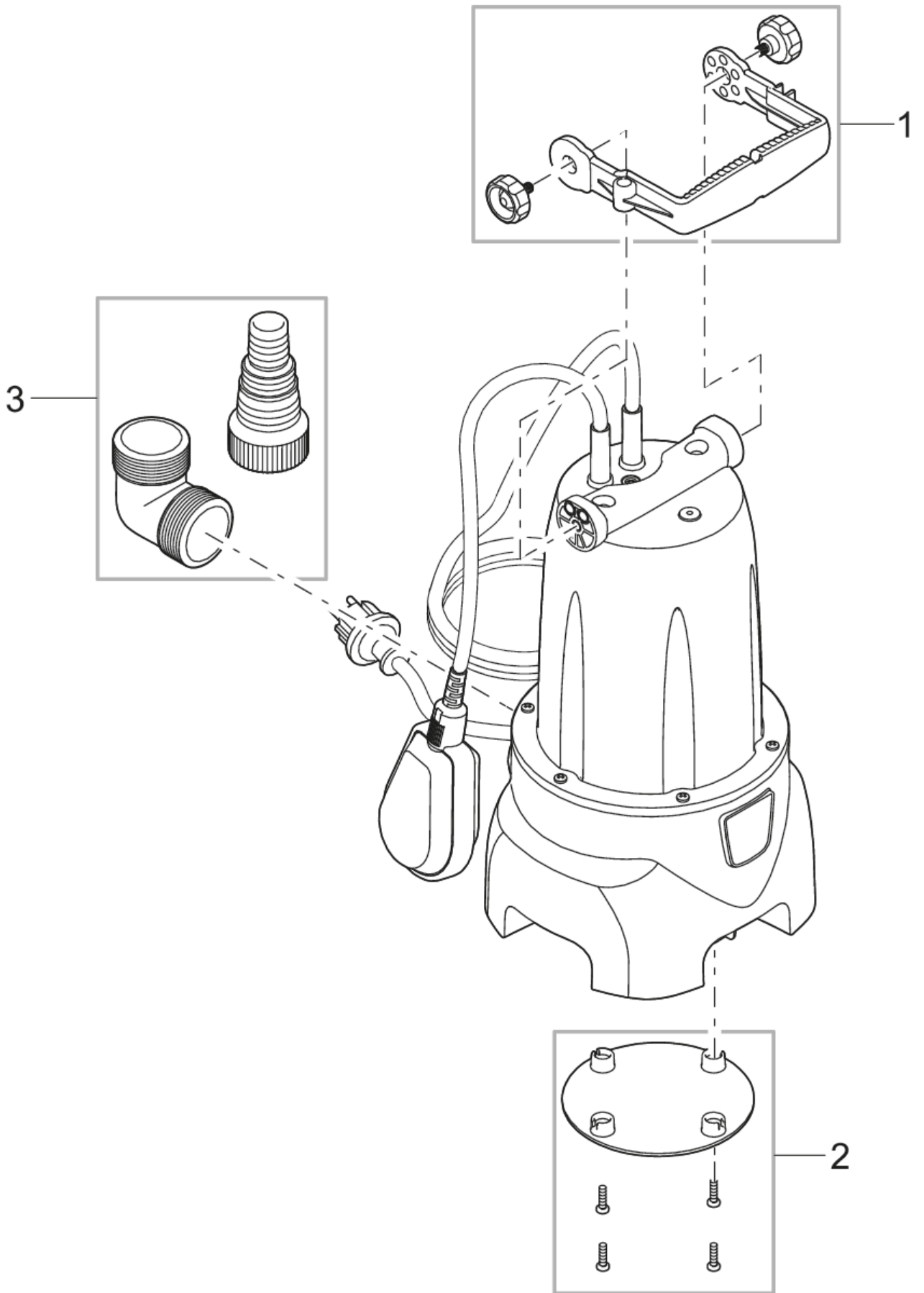

## Onderdelen

Positie	Artikelnr.	Productnaam	Aantal
1	44587	Handvat incl. bevestigingsschroef Drain	1
2	44595	Bodemplaat MudDrain	1
3	44596	Adapterset MudDrain 1 1/2"	1